

DFL-P



Diffusore lineare a feritoie con deflettori in PVC regolabili con un elevato rapporto di induzione (capacità di miscelazione) tra aria immessa e aria ambiente. Costituiti da profili in alluminio accoppiati per ottenere feritoie multiple all'interno delle quali sono alloggiati dei deflettori regolabili in plastica. Il flusso dell'aria immessa può essere orientato in senso destro, sinistro o alternato, variando la posizione dei deflettori.

CARATTERISTICHE TECNICHE E LIMITI DI IMPIEGO

ALTEZZA DI INSTALLAZIONE	IMPIEGO	MATERIALE	FINITURA STANDARD	FINITURA A RICHIESTA	FISSAGGIO AL PLENUM
Da 2,5 a 4m	Il diffusore DFL può essere utilizzato anche per la ripresa dell'aria, in questo caso può essere fornito senza alette deflettrici. L'orientamento dei deflettori può avvenire anche a diffusore montato in modo da poter compiere successive regolazioni a impianto funzionante per ottimizzare il flusso d'aria in ambiente. Il diffusore può essere dotato di serranda di scorrimento e equalizzatore.	Profili in alluminio estruso anodizzato, supporti in ABS e deflettori in PVC	Alluminio anodizzato o bianco RAL 9010 - Deflettori in PVC di colore nero (PVC colore bianco a richiesta)	A richiesta verniciatura telaio in colori RAL fuori standard - Deflettori non verniciabili	Mediante ponti di ancoraggio su plenum

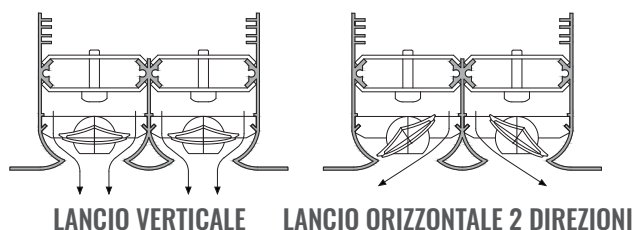

LANCIO VERTICALE

LANCIO ORIZZONTALE 2 DIREZIONI

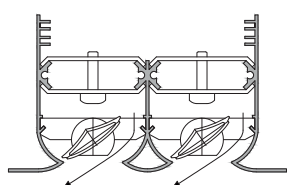

LANCIO ORIZZONTALE 1 DIREZIONE

GREEN BUILDING

Grazie anche al sostegno ed al supporto di GreenMap, i prodotti Tecnica contribuiscono all'ottenimento dei crediti dei maggiori sistemi di rating internazionali di sostenibilità degli edifici



LEED

Contribuisce ai seguenti crediti:
IP, EA, MR, EQ



WELL

Contribuisce ai seguenti crediti:
AIR, THERMAL COMFORT,
MATERIALS, COMMUNITY

BREEAM®

BREEAM

Contribuisce ai seguenti crediti:
MAN, HEA, WST

Per maggiori dettagli riguardanti le contribuzioni specifiche ai crediti indicati contattare Tecnica Srl









DATI TECNICI

Lunghezza [mm]	Slot [n.]	L1 [mm]	L2 [mm]	L3 [mm]	A [mm]	B [mm]	C [mm]
800	1	800	797	829,8	44,4	67,0	62,2
	2	800	797	829,8	87,6	110,2	62,2
	3	800	797	829,8	130,8	153,4	62,2
	4	800	797	829,8	174,0	196,6	62,2
1000	1	1000	997	1029,8	44,4	67,0	62,2
	2	1000	997	1029,8	87,6	110,2	62,2
	3	1000	997	1029,8	130,8	153,4	62,2
	4	1000	997	1029,8	174,0	196,6	62,2

DATI TECNICI

Lunghezza [mm]	Slot n.	L1 [mm]	L2 [mm]	L3 [mm]	A [mm]	B [mm]	C [mm]
1500	1	1500	1497	1529,8	44,4	67,0	62,2
	2	1500	1497	1529,8	87,6	110,2	62,2
	3	1500	1497	1529,8	130,8	153,4	62,2
	4	1500	1497	1529,8	174,0	196,6	62,2
2000	1	2000	1997	2029,8	44,4	67,0	62,2
	2	2000	1997	2029,8	87,6	110,2	62,2
	3	2000	1997	2029,8	130,8	153,4	62,2
	4	2000	1997	2029,8	174,0	196,6	62,2

APPLICAZIONI

								
Residenziale	Easy Pack	Metodi di calcolo	Certificato REACH	Certificato RoHS	Industria	Building	Condizionam. dell'aria	Interior design

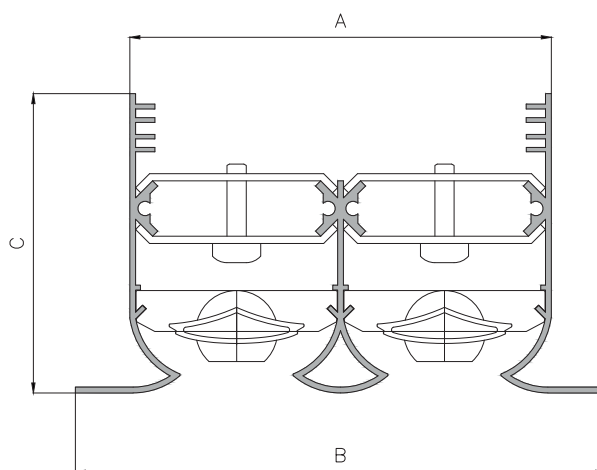
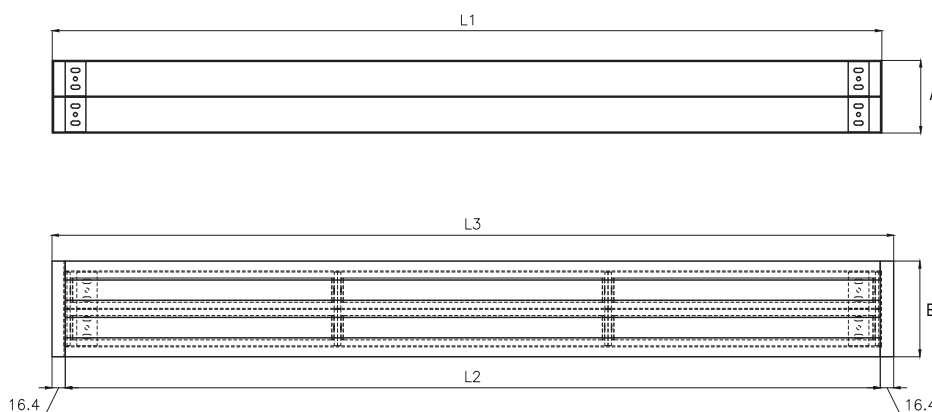
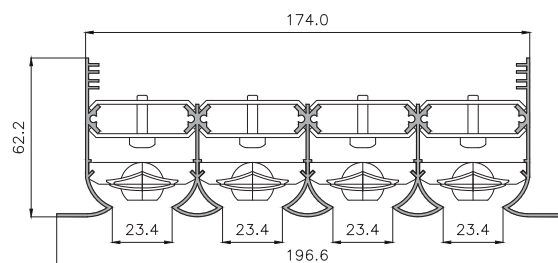
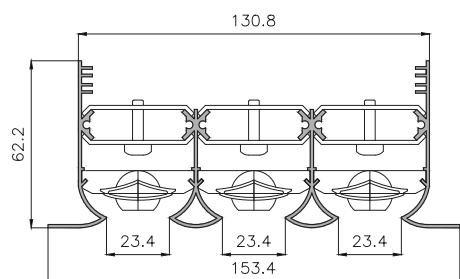
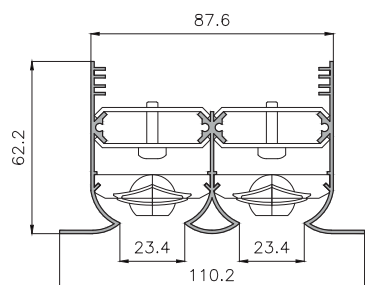
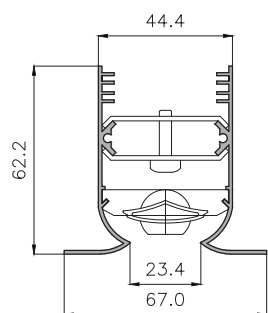

*su richiesta

Esempi di selezione

Portata / Perdita di Carico / Livello Acustico
Modelli DFL - 1 SLOT



Grafico 1 - 1 feritoia

Il grafico mostra la perdita di carico del diffusore in base alla portata con relativa indicazione del livello di potenza acustica priva di attenuazione ambientale.

ESEMPIO PRATICO DI CALCOLO (dati in ingresso)

Portata totale	100 m ³ /h
Rumorosità massima	<30dB(A).
Lancio Orizzontale	4,0m.
Lancio Verticale	2,8m

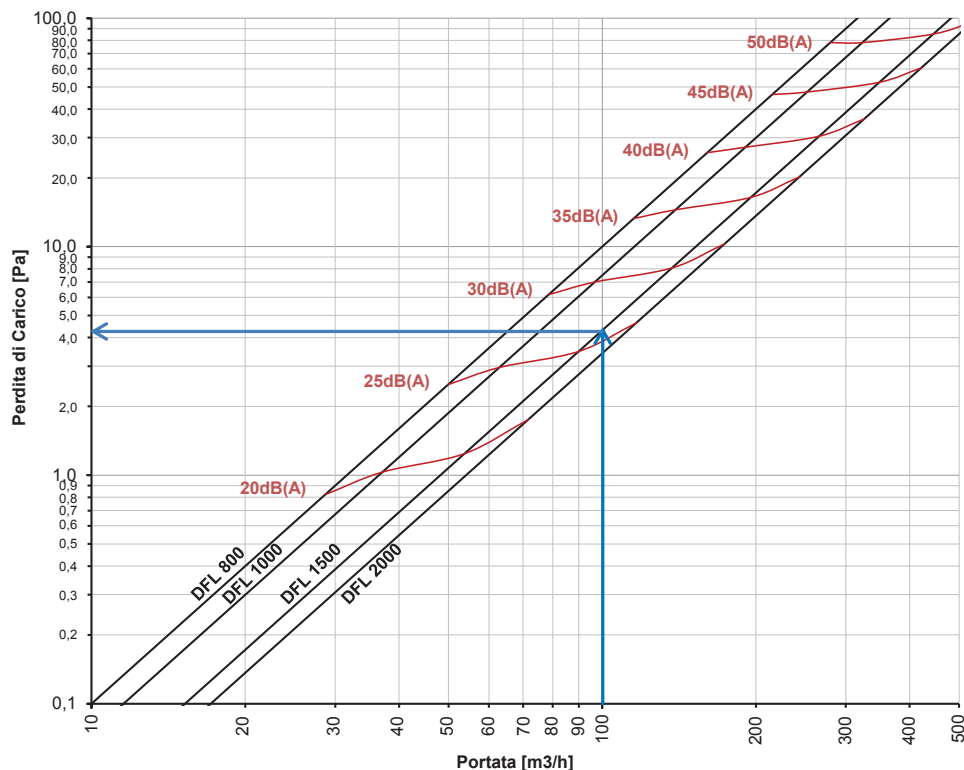
Modelli DFL - 2 SLOT

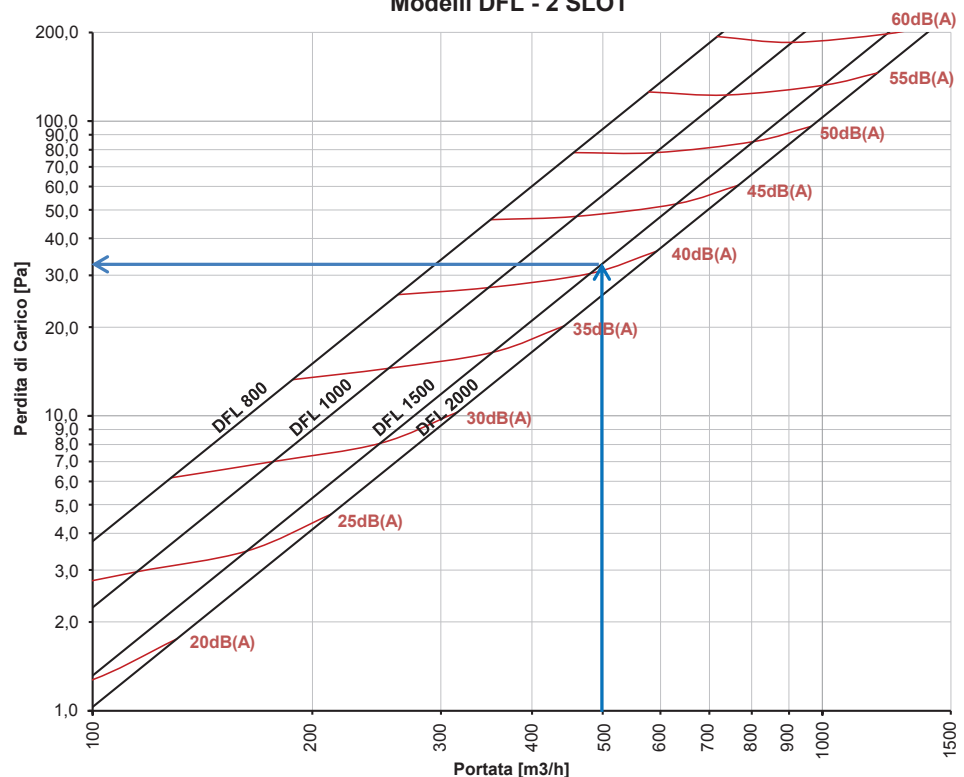

DATI PER LA SELEZIONE

Modello	DFL 1500 1 SLOT
Portata	107 m ³ /h
Perdita di carico	5Pa
Livello Acustico	27dB(A)
Velocità in Ingresso	2m/s
Lancio Isotermico Orizzontale	4,0m
Lancio Isotermico Verticale	2,8m

Grafico 2 - 2 feritoie

NB

I dati di perdita di carico mostrati nel grafico sono riferiti al funzionamento del diffusore installato su plenum con serranda completamente aperta.

Portata / Perdita di Carico / Livello Acustico
Modelli DFL - 3 SLOT

Grafico 3 - 3 feritoie

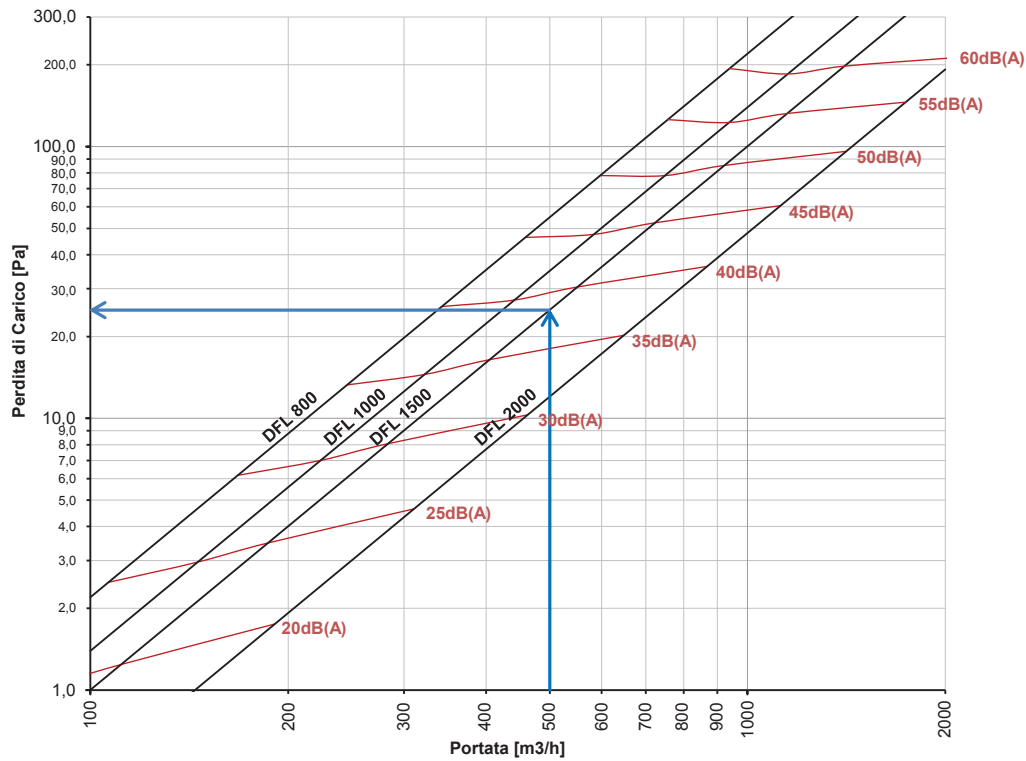

Portata / Perdita di Carico / Livello Acustico
Modelli DFL - 4 SLOT

Grafico 4 - 4 feritoie



TABELLA SCELTA RAPIDA - L. 800mm - FUNZIONAMENTO ISOTERMICO

MODELLO	DESCRIZIONE	U.M.	Vi (m/sec)									
			1	2	3	4	5	6	7	8	9	10
DFL 800 1 SLOT Ak: 0,0080m ²	Portata	m ³ /h	29	57	86	115	143	172	201	229	258	287
	Perdita di Carico	Pa	1	3	7	13	21	30	40	53	67	82
	Lancio Orizzontale Vt 0,25	mt	1,1	2,1	3,2	4,2	5,3	6,3	7,4	8,4	9,5	10,6
	Lancio Verticale Vt 0,25	mt	0,7	1,5	2,2	3,0	3,7	4,4	5,2	5,9	6,6	7,4
	Livello Sonoro	dB(A)	20	26	31	35	38	41	44	46	48	50
DFL 800 2 SLOT Ak: 0,0159m ²	Portata	m ³ /h	57	115	172	229	287	344	401	458	516	573
	Perdita di Carico	Pa	1	5	11	20	31	44	61	79	100	124
	Lancio Orizzontale Vt 0,25	mt	1,5	3,0	4,5	6,0	7,5	9,0	10,5	12,0	13,5	15,0
	Lancio Verticale Vt 0,25	mt	1,0	2,1	3,1	4,2	5,2	6,3	7,3	8,4	9,4	10,5
	Livello Sonoro	dB(A)	22	29	34	38	41	45	47	50	53	55
DFL 800 3 SLOT Ak: 0,0239m ²	Portata	m ³ /h	86	172	258	344	430	516	602	688	774	860
	Perdita di Carico	Pa	2	6	15	26	41	58	80	104	131	162
	Lancio Orizzontale Vt 0,25	mt	1,8	3,5	5,3	7,1	8,9	10,6	12,4	14,2	15,9	17,7
	Lancio Verticale Vt 0,25	mt	1,2	2,5	3,7	5,0	6,2	7,4	8,7	9,9	11,2	12,4
	Livello Sonoro	dB(A)	23	30	36	40	44	47	50	53	56	58
DFL 800 4 SLOT Ak: 0,0318m ²	Portata	m ³ /h	115	229	344	458	573	688	802	917	1032	1146
	Perdita di Carico	Pa	3	10	23	42	65	94	127	166	211	260
	Lancio Orizzontale Vt 0,25	mt	2,0	4,0	6,1	8,1	10,1	12,1	14,1	16,2	18,2	20,2
	Lancio Verticale Vt 0,25	mt	1,4	2,8	4,2	5,7	7,1	8,5	9,9	11,3	12,7	14,1
	Livello Sonoro	dB(A)	25	33	39	44	48	52	55	58	61	64

n.b.: i valori indicati sono riferiti al funzionamento in condizioni isotermitiche

TABELLA SCELTA RAPIDA - L. 1000 - FUNZIONAMENTO ISOTERMICO

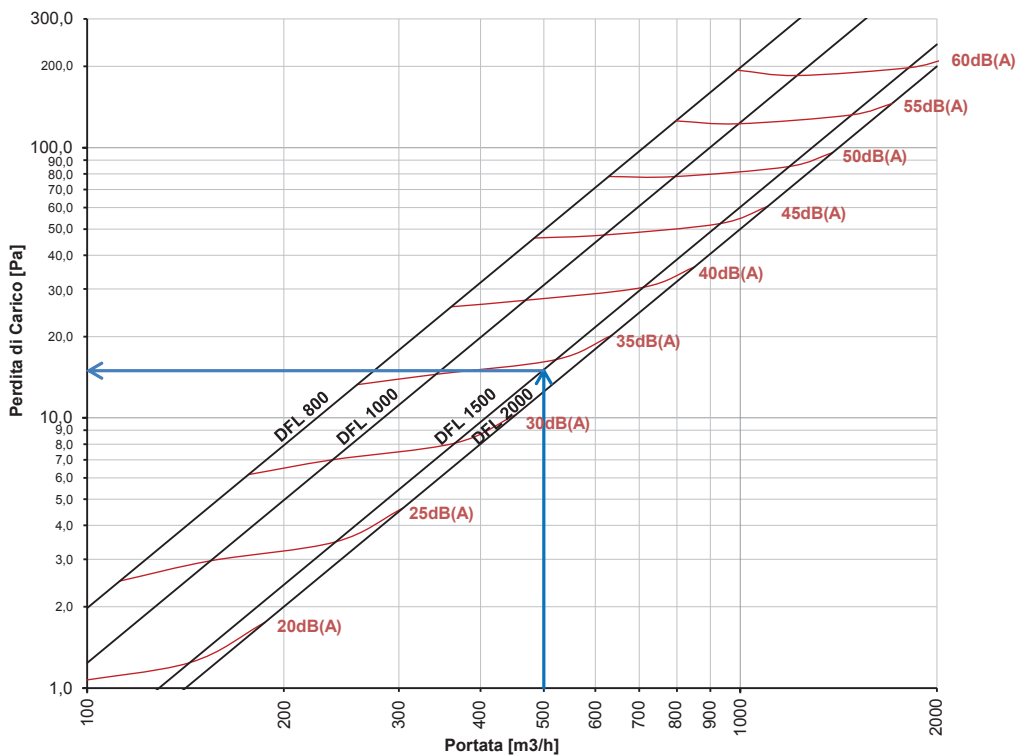
MODELLO	DESCRIZIONE	U.M.	Vi (m/sec)									
			1	2	3	4	5	6	7	8	9	10
DFL 1000 1 SLOT Ak: 0,0099m ²	Portata	m ³ /h	36	72	107	143	179	215	251	287	322	358
	Perdita di Carico	Pa	1	4	9	15	24	35	47	61	78	96
	Lancio Orizzontale Vt 0,25	mt	1,3	2,6	4,0	5,3	6,6	7,9	9,2	10,5	11,9	13,2
	Lancio Verticale Vt 0,25	mt	0,9	1,8	2,8	3,7	4,6	5,5	6,5	7,4	8,3	9,2
	Livello Sonoro	dB(A)	20	26	31	35	39	42	45	48	50	52
DFL 1000 2 SLOT Ak: 0,0199m ²	Portata	m ³ /h	72	143	215	287	358	430	501	573	645	716
	Perdita di Carico	Pa	1	5	10	18	29	41	56	74	93	115
	Lancio Orizzontale Vt 0,25	mt	1,9	3,8	5,6	7,5	9,4	11,3	13,2	15,1	16,9	18,8
	Lancio Verticale Vt 0,25	mt	1,3	2,6	4,0	5,3	6,6	7,9	9,2	10,5	11,9	13,2
	Livello Sonoro	dB(A)	20	27	33	37	40	44	47	49	52	54
DFL 1000 3 SLOT Ak: 0,0298m ²	Portata	m ³ /h	107	215	322	430	537	645	752	860	967	1075
	Perdita di Carico	Pa	2	6	14	26	40	58	79	103	130	161
	Lancio Orizzontale Vt 0,25	mt	2,2	4,4	6,7	8,9	11,1	13,3	15,6	17,8	20,0	22,2
	Lancio Verticale Vt 0,25	mt	1,6	3,1	4,7	6,2	7,8	9,3	10,9	12,4	14,0	15,6
	Livello Sonoro	dB(A)	22	29	35	40	43	47	50	53	56	58
DFL 1000 4 SLOT Ak: 0,0398m ²	Portata	m ³ /h	143	287	430	573	716	860	1003	1146	1290	1433
	Perdita di Carico	Pa	3	10	23	41	64	92	125	163	206	255
	Lancio Orizzontale Vt 0,25	mt	2,5	5,0	7,6	10,1	12,6	15,1	17,6	20,2	22,7	25,2
	Lancio Verticale Vt 0,25	mt	1,8	3,5	5,3	7,1	8,8	10,6	12,4	14,1	15,9	17,6
	Livello Sonoro	dB(A)	24	32	39	44	48	52	55	58	61	64

n.b.: i valori indicati sono riferiti al funzionamento in condizioni isotermitiche

TABELLA SCELTA RAPIDA - L. 1500mm - FUNZIONAMENTO ISOTERMICO

MODELLO	DESCRIZIONE	U.M.	Vi (m/sec)									
			1	2	3	4	5	6	7	8	9	10
DFL 1500 1 SLOT Ak: 0,0149m ²	Portata	m ³ /h	54	107	161	215	269	322	376	430	484	537
	Perdita di Carico	Pa	1	5	11	20	31	45	61	79	101	124
	Lancio Orizzontale Vt 0,25	mt	2,0	4,0	5,9	7,9	9,9	11,9	13,9	15,9	17,8	19,8
	Lancio Verticale Vt 0,25	mt	1,4	2,8	4,2	5,6	6,9	8,3	9,7	11,1	12,5	13,9
	Livello Sonoro	dB(A)	20	27	32	36	40	43	46	49	52	54
DFL 1500 2 SLOT Ak: 0,0298m ²	Portata	m ³ /h	107	215	322	430	537	645	752	860	967	1075
	Perdita di Carico	Pa	2	6	14	24	38	55	74	97	123	152
	Lancio Orizzontale Vt 0,25	mt	2,9	5,7	8,6	11,5	14,4	17,2	20,1	23,0	25,9	28,7
	Lancio Verticale Vt 0,25	mt	2,0	4,0	6,0	8,0	10,1	12,1	14,1	16,1	18,1	20,1
	Livello Sonoro	dB(A)	21	28	34	38	42	45	49	51	54	57
DFL 1500 3 SLOT Ak: 0,0448m ²	Portata	m ³ /h	161	322	484	645	806	967	1128	1290	1451	1612
	Perdita di Carico	Pa	3	10	23	42	65	94	128	167	211	260
	Lancio Orizzontale Vt 0,25	mt	3,4	6,7	10,1	13,5	16,8	20,2	23,6	26,9	30,3	33,7
	Lancio Verticale Vt 0,25	mt	2,4	4,7	7,1	9,4	11,8	14,1	16,5	18,8	21,2	23,6
	Livello Sonoro	dB(A)	23	32	38	43	47	51	55	58	61	64
DFL 1500 4 SLOT Ak: 0,0597m ²	Portata	m ³ /h	215	430	645	860	1075	1290	1504	1719	1934	2149
	Perdita di Carico	Pa	3	11	25	45	70	100	136	178	226	278
	Lancio Orizzontale Vt 0,25	mt	3,8	7,6	11,4	15,2	19,0	22,8	26,6	30,4	34,1	37,9
	Lancio Verticale Vt 0,25	mt	2,7	5,3	8,0	10,6	13,3	15,9	18,6	21,2	23,9	26,6
	Livello Sonoro	dB(A)	24	32	38	43	48	52	55	59	62	65

n.b.: i valori indicati sono riferiti al funzionamento in condizioni isotermitiche

TABELLA SCELTA RAPIDA - L. 2000mm - FUNZIONAMENTO ISOTERMICO

MODELLO	DESCRIZIONE	U.M.	Vi (m/sec)									
			1	2	3	4	5	6	7	8	9	10
DFL 2000 1 SLOT Ak: 0,0199m ²	Portata	m ³ /h	72	143	215	287	358	430	501	573	645	716
	Perdita di Carico	Pa	2	7	16	28	44	63	86	112	142	175
	Lancio Orizzontale Vt 0,25	mt	2,6	5,3	7,9	10,6	13,2	15,9	18,5	21,2	23,8	26,5
	Lancio Verticale Vt 0,25	mt	1,9	3,7	5,6	7,4	9,3	11,1	13,0	14,8	16,7	18,5
	Livello Sonoro	dB(A)	20	27	33	38	42	45	49	52	55	57
DFL 2000 2 SLOT Ak: 0,0398m ²	Portata	m ³ /h	143	287	430	573	716	860	1003	1146	1290	1433
	Perdita di Carico	Pa	2	8	19	34	53	76	104	135	171	211
	Lancio Orizzontale Vt 0,25	mt	3,9	7,8	11,6	15,5	19,4	23,3	27,1	31,0	34,9	38,8
	Lancio Verticale Vt 0,25	mt	2,7	5,4	8,1	10,9	13,6	16,3	19,0	21,7	24,4	27,1
	Livello Sonoro	dB(A)	21	29	35	39	44	47	51	54	57	60
DFL 2000 3 SLOT Ak: 0,0597m ²	Portata	m ³ /h	215	430	645	860	1075	1290	1504	1719	1934	2149
	Perdita di Carico	Pa	2	9	20	36	56	80	109	142	180	222
	Lancio Orizzontale Vt 0,25	mt	4,5	9,0	13,5	18,1	22,6	27,1	31,6	36,1	40,6	45,1
	Lancio Verticale Vt 0,25	mt	3,2	6,3	9,5	12,6	15,8	19,0	22,1	25,3	28,4	31,6
	Livello Sonoro	dB(A)	21	29	35	40	44	48	51	55	58	61
DFL 2000 4 SLOT Ak: 0,0796m ²	Portata	m ³ /h	287	573	860	1146	1433	1719	2006	2292	2579	2866
	Perdita di Carico	Pa	4	16	37	66	103	148	201	263	333	411
	Lancio Orizzontale Vt 0,25	mt	5,1	10,1	15,2	20,2	25,3	30,4	35,4	40,5	45,6	50,6
	Lancio Verticale Vt 0,25	mt	3,5	7,1	10,6	14,2	17,7	21,3	24,8	28,3	31,9	35,4
	Livello Sonoro	dB(A)	24	33	40	46	51	55	59	63	66	70

n.b.: i valori indicati sono riferiti al funzionamento in condizioni isotermitiche