

DAM41

Diffusore a lancio lineare a 4 vie su pannello quadro con deflettori mobili regolabili disposti su una elicoide con un elevato rapporto di induzione tra aria immessa e aria ambiente.

Costituito da una piastra con fori all'interno dei quali sono alloggiati dei deflettori regolabili in PVC nero.

CARATTERISTICHE TECNICHE E LIMITI DI IMPIEGO

ALTEZZA DI INSTALLAZIONE	IMPIEGO	MATERIALE	FINITURA SUPERFICIALE	COLORE	FISSAGGIO
Da 2,5 a 4 m	Il diffusore può essere utilizzato anche per la ripresa dell'aria, in questo caso viene fornito senza alette deflettrici. L'orientamento dei deflettori può avvenire anche a diffusore montato in modo da poter compiere successive regolazioni a impianto funzionante per ottimizzare il flusso d'aria in ambiente.	Pannello in acciaio verniciato e deflettori in PVC colore nero	Verniciatura a polveri epossidiche resistente ad urti o abrasioni	Bianco RAL 9010. A richiesta verniciatura in colori RAL fuori standard	Mediante viti laterali o vite centrale

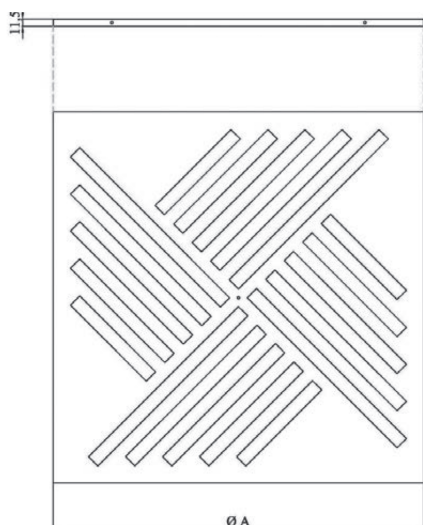

GREEN BUILDING

Grazie anche al sostegno ed al supporto di GreenMap, i prodotti Tecnica contribuiscono all'ottenimento dei crediti dei maggiori sistemi di rating internazionali di sostenibilità degli edifici



LEED

Contribuisce ai seguenti crediti:
IP, EA, MR, EQ



WELL

Contribuisce ai seguenti crediti:
AIR, THERMAL COMFORT,
MATERIALS, COMMUNITY

BREEAM

BREEAM









Contribuisce ai seguenti crediti:
MAN, HEA, WST

Per maggiori dettagli riguardanti le contribuzioni specifiche ai crediti indicati contattare Tecnica Srl

DATI TECNICI

Modello	A [mm]	B [mm]
DAM41 300	295	295
DAM41 400	395	395
DAM41 500	495	495
DAM41 600	595	595
DAM41 625	625	625
DAM41 800	795	795

APPLICAZIONI

								
Residenziale	Easy Pack	Metodi di calcolo	Certificato REACH	Certificato RoHS	Industria	Building	Condizionam. dell'aria	Interior design

*su richiesta

Esempi di selezione

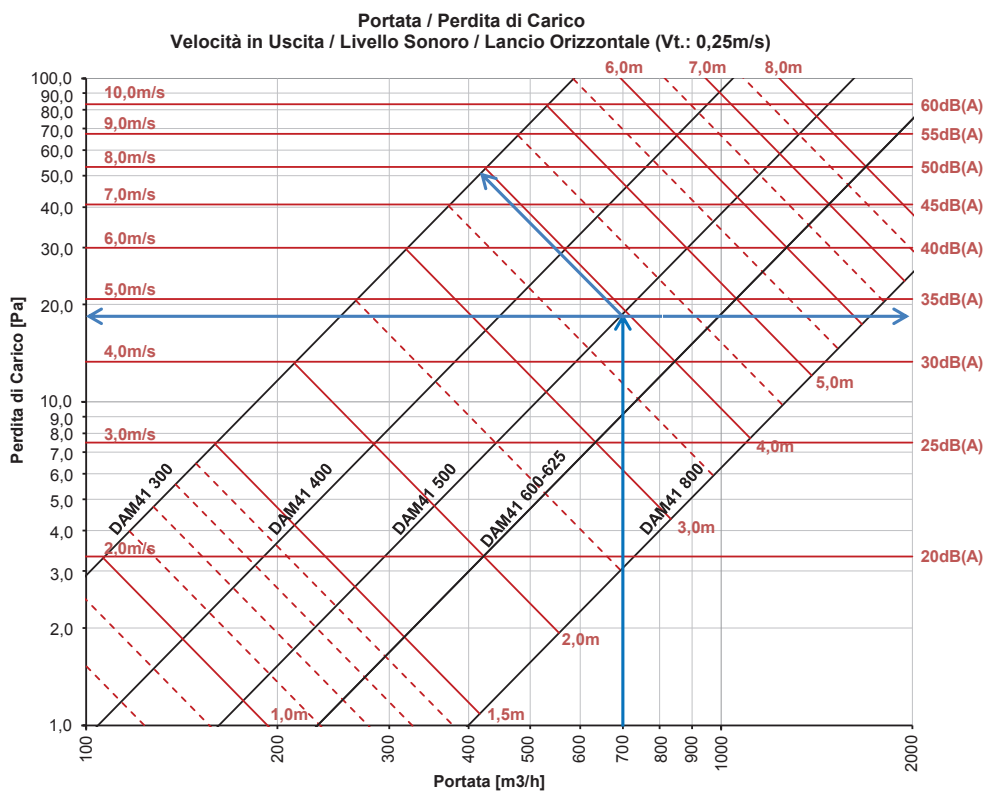

ESEMPIO PRATICO DI CALCOLO (dati in ingresso)

Portata totale	7000 m ³ /h
Rumorosità massima	35dB(A)
Numero di diffusori previsti	10pz.
Lancio Orizzontale	3,9m

DATI PER LA SELEZIONE

Modello	DAM41 500
Portata	700 m ³ /h
Perdita di carico	+/- 19Pa
Livello Acustico	34dB(A)
Velocità in Ingresso	$\text{Portata} / (\text{Ak} * 3600) = 700 / (0,0410 * 3600) = 4,74\text{m/s}$
Lancio Isotermico	3,9m

Grafico 1

Il grafico mostra la perdita di carico del diffusore in base alla portata con relativa indicazione del livello di potenza acustica priva di attenuazione ambientale, velocità del flusso d'aria in ingresso e lancio orizzontale con velocità terminale pari a 0,25m/s.

NB I dati di perdita di carico mostrati nel grafico sono riferiti al funzionamento del diffusore installato su plenum con serranda completamente aperta.

MODELLO	DESCRIZIONE	U.M.	Vi (m/sec)									
			1	2	3	4	5	6	7	8	9	10
DAM41 300 Ak: 0,0148m ²	Portata	m3/h	53	107	160	214	267	321	374	428	481	535
	Perdita di Carico	Pa	1	3	7	13	21	30	41	53	67	83
	Lancio Orizzontale Vt 0,25	mt	0,5	1,0	1,5	2,0	2,5	3,0	3,5	4,0	4,5	5,0
	Livello Sonoro	dB(A)	15	20	25	30	35	40	45	50	55	60
DAM41 400 Ak: 0,0264m ²	Portata	m3/h	95	190	285	381	476	571	666	761	856	952
	Perdita di Carico	Pa	1	3	7	13	21	30	41	53	67	83
	Lancio Orizzontale Vt 0,25	mt	0,7	1,3	2,0	2,7	3,4	4,0	4,7	5,4	6,0	6,7
	Livello Sonoro	dB(A)	15	20	25	30	35	40	45	50	55	60
DAM41 500 Ak: 0,0410m ²	Portata	m3/h	148	295	443	590	738	885	1033	1180	1328	1475
	Perdita di Carico	Pa	1	3	7	13	21	30	41	53	67	83
	Lancio Orizzontale Vt 0,25	mt	0,8	1,7	2,5	3,3	4,2	5,0	5,8	6,7	7,5	8,4
	Livello Sonoro	dB(A)	15	20	25	30	35	40	45	50	55	60
DAM41 600 Ak: 0,0586m ²	Portata	m3/h	211	422	633	844	1055	1266	1477	1688	1899	2110
	Perdita di Carico	Pa	1	3	7	13	21	30	41	53	67	83
	Lancio Orizzontale Vt 0,25	mt	1,0	2,0	3,0	4,0	5,0	6,0	7,0	8,0	9,0	10,0
	Livello Sonoro	dB(A)	15	20	25	30	35	40	45	50	55	60
DAM41 625 Ak: 0,0586m ²	Portata	m3/h	211	422	633	844	1055	1266	1477	1688	1899	2110
	Perdita di Carico	Pa	1	3	7	13	21	30	41	53	67	83
	Lancio Orizzontale Vt 0,25	mt	1,0	2,0	3,0	4,0	5,0	6,0	7,0	8,0	9,0	10,0
	Livello Sonoro	dB(A)	15	20	25	30	35	40	45	50	55	60
DAM41 800 Ak: 0,1013m ²	Portata	m3/h	365	729	1094	1458	1823	2187	2552	2917	3281	3646
	Perdita di Carico	Pa	1	3	7	13	21	30	41	53	67	83
	Lancio Orizzontale Vt 0,25	mt	1,3	2,6	3,9	5,3	6,6	7,9	9,2	10,5	11,8	13,1
	Livello Sonoro	dB(A)	15	20	25	30	35	40	45	50	55	60

n.b.: i valori indicati sono riferiti al funzionamento in condizioni isotermitiche

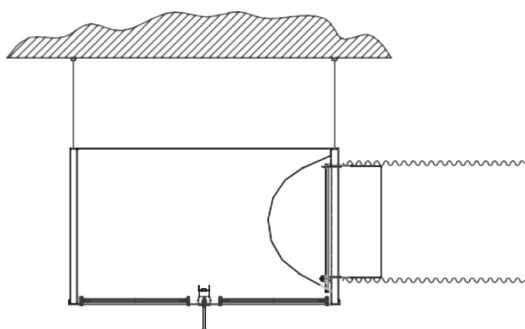

FIG. 1

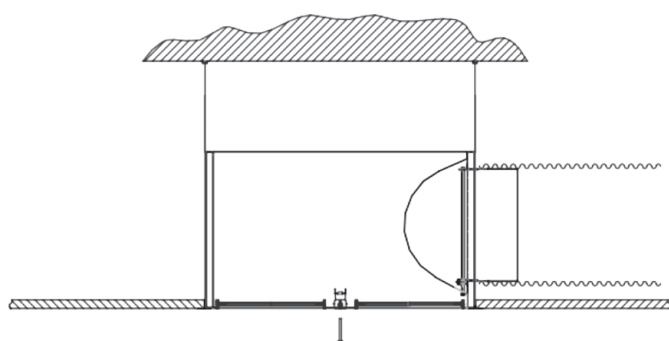
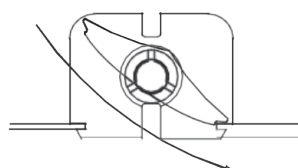
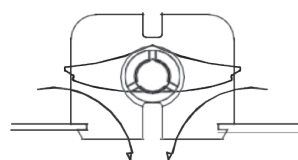

FIG. 2



Posizione
deflettore
max lancio
orizzontale



Posizione
deflettore
max lancio
verticale

FIG. 3

L'installazione, le regolazioni e la manutenzione sono di semplice esecuzione. Il fissaggio al plenum è effettuato mediante viti laterali o vite centrale.

Regolazione

La regolazione della distribuzione del flusso d'aria avviene agendo manualmente sui deflettori che sono dotati di movimento a scatto che permette il mantenimento della posizione durante il funzionamento.

Fig. 1 Montaggio con plenum fissato al soffitto

- appendere il plenum al soffitto servendosi di apposite staffe o catene fissate sul plenum il cui bordo esterno può essere forato;
- inserire il condotto flessibile sul canotto di raccordo fissandolo con apposita fascetta stringitubo;
- effettuare la regolazione della serranda preliminare agendo sul perno con vite a brugola e stringendo la vite esagonale di fissaggio perno;
- montare il diffusore o servendosi della vite centrale, avvitandola sul ponticello del plenum (se previsto) o di nr. 4 viti laterali autoforanti;

Fig. 2 Montaggio in appoggio al controsoffitto

- appendere gli elementi del contro-soffitto al soffitto;
- effettuare la regolazione della serranda preliminare agendo sul perno con vite a brugola e stringendo la vite esagonale di fissaggio perno;
- inserire il condotto flessibile sul canotto di raccordo fissandolo con apposita fascetta stringitubo;
- montare il diffusore o servendosi della vite centrale avvitandola sul ponticello del plenum (se previsto) o attraverso le nr. 4 viti laterali autoforanti;
- appoggiare il diffusore già prefissato sul plenum sull'apposito spazio quadrato del contro-soffitto;

Fig. 3 Regolazione dei deflettori mobili

- I deflettori mobili possono essere regolati da angolo 0°, posizione di massimo lancio verticale (utilizzato in riscaldamento) ad un angolo massimo, posizione di massimo lancio orizzontale (utilizzato in raffreddamento).

I deflettori sono dotati di dispositivo di posizionamento a scatto in modo da garantire la precisione e il posizionamento sempre corretto anche con portate e velocità elevate.